

NIKO

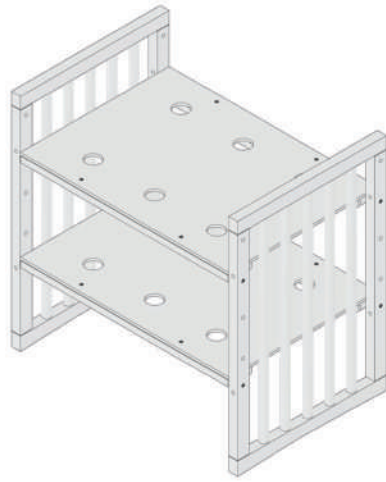

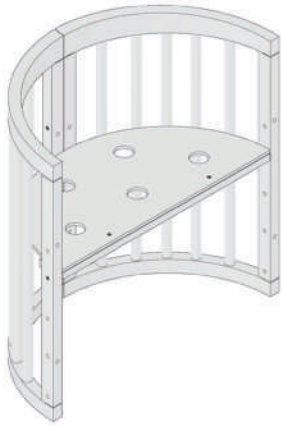

x 4

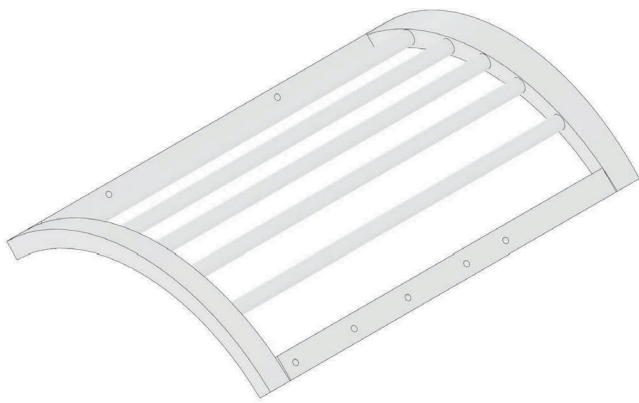

x 2



x 4



x 2

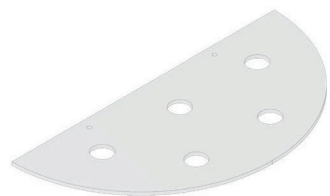

x 2

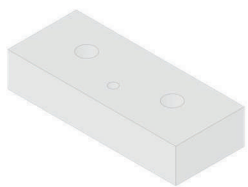

x 2



x 16



M6x60
x 28



x 12



M6x35
x 14



x 4



x 2

SK: Nedotahujte všetky skrutky úplne skrutky, kým všetky diely nie sú v na svojom mieste.

RO: Nu descărcați toate șuruburile complet șuruburi până când toate piesele sunt în în poziție

SI: Vse vijake zategnite šele, ko so vsi deli nameščeni.

CZ: Nedotahujte všechny šrouby úplně šrouby, dokud všechny díly nejsou v na svém místě

HU: Ne húzza meg az összes csavart teljesen csavarokat, amíg az összes alkatrészek nincsenek a helyükön.

HR: Nemojte do kraja pritegnuti nijedan vijak sve dok svi dijelovi ne budu na svom mjestu.

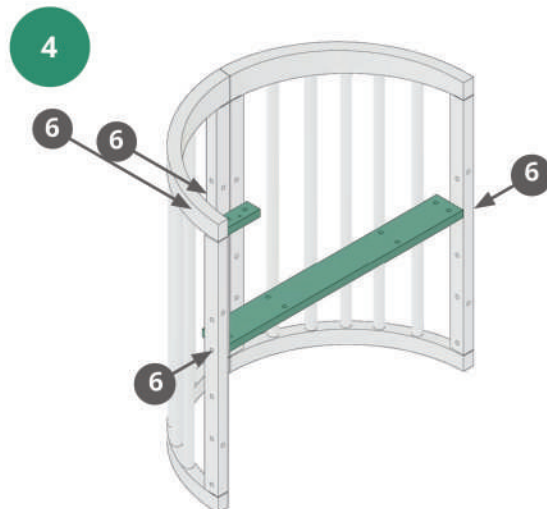
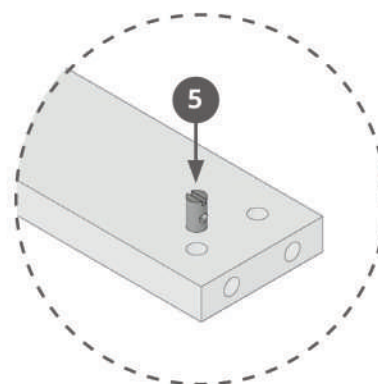
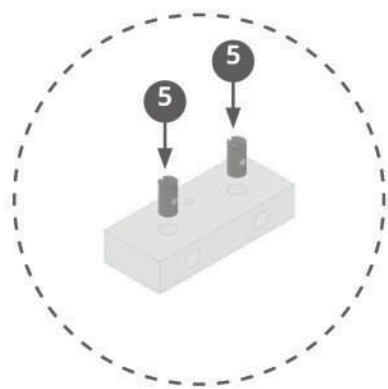
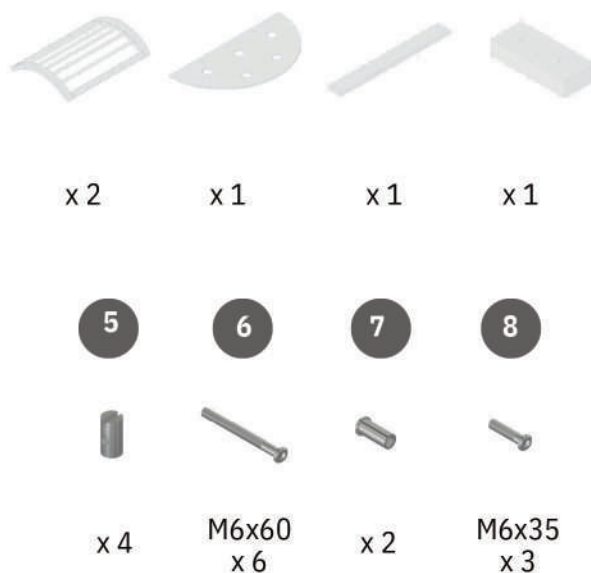

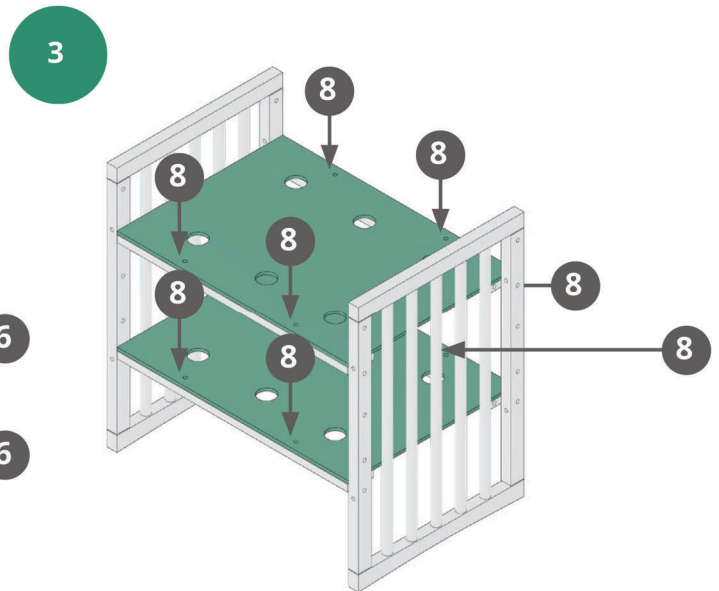
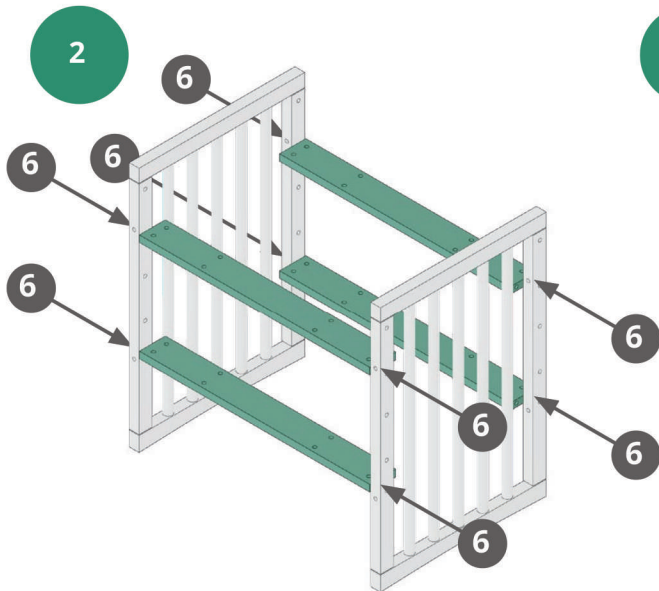
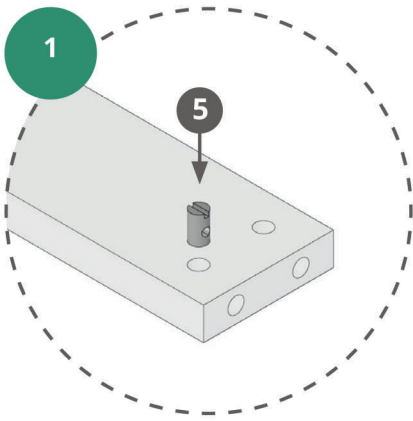
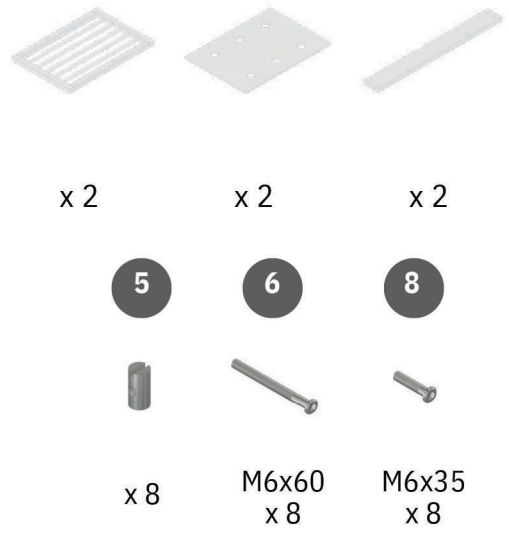
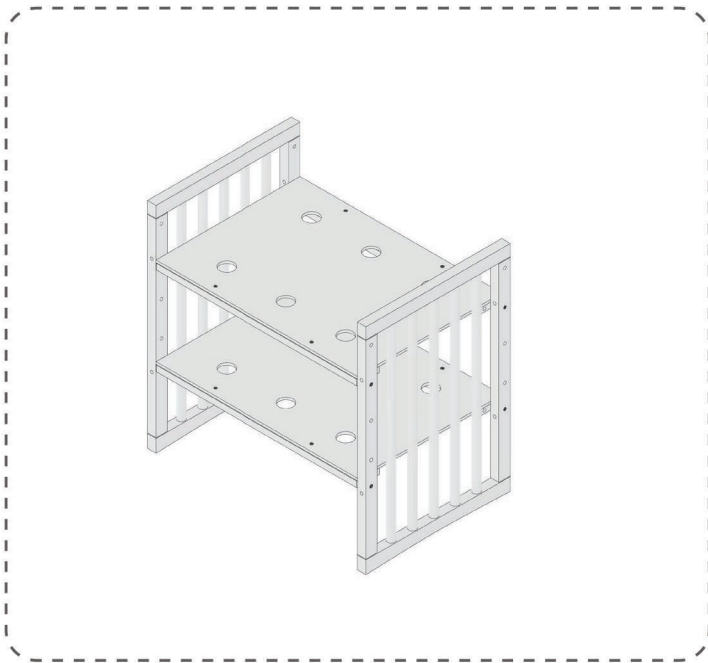

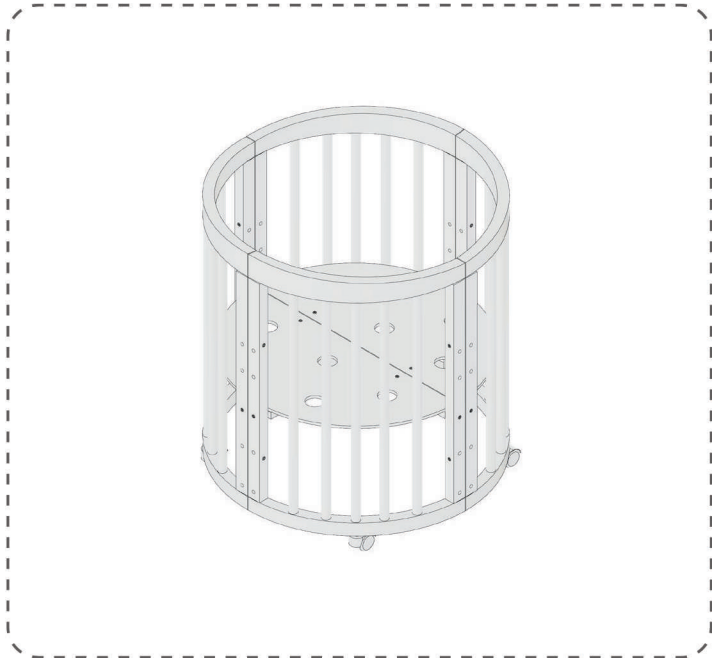

x 4

x 2

x 1

x 2

5

6

7

8

9



x 8

M6x6
0 x 16







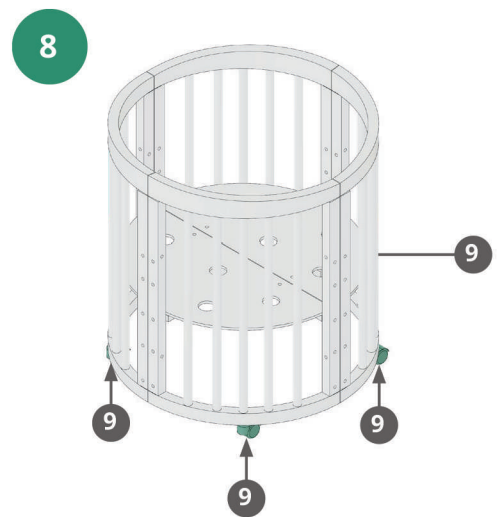
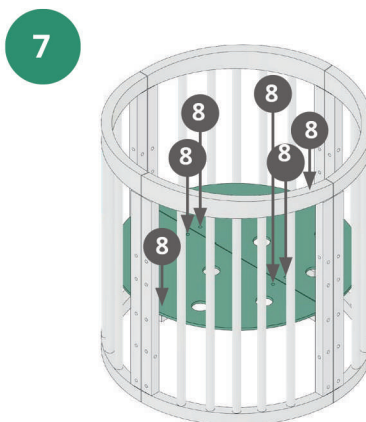
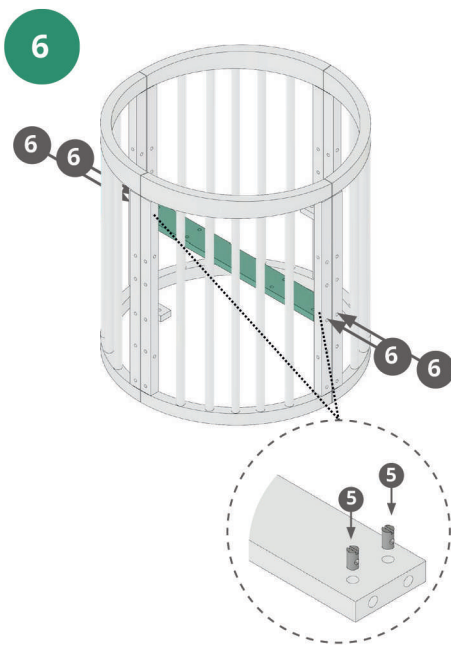
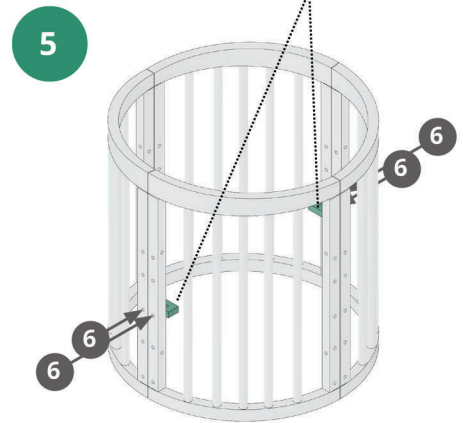
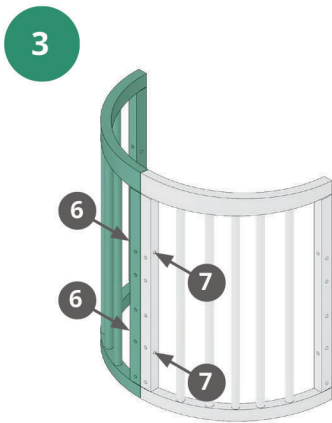
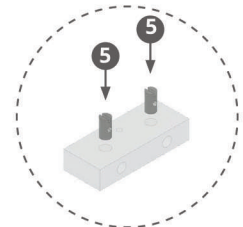









x 8

M6x35
x 6

x 4





- | | | | | |
|-----------------------------------------------------------------------------------|-------------------------------------------------------------------------------------|-------------------------------------------------------------------------------------|-------------------------------------------------------------------------------------|-------------------------------------------------------------------------------------|
|  |  |  |  |  |
| x 4 | x 2 | x 2 | x 1 | x 2 |
| |  |  |  |  |
|  |  |  |  |  |
| x 2 | x 12 | x 24 | x 12 | x 10 |
|  | | | | |
| |  | | | |
| x 4 | | | | |

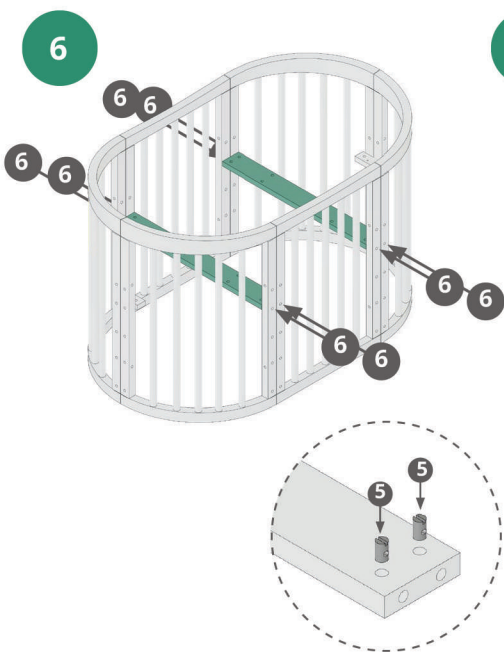
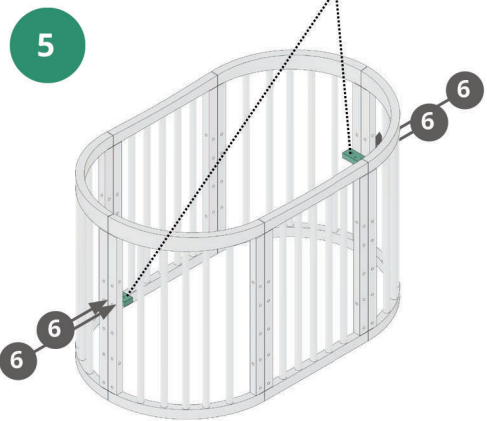
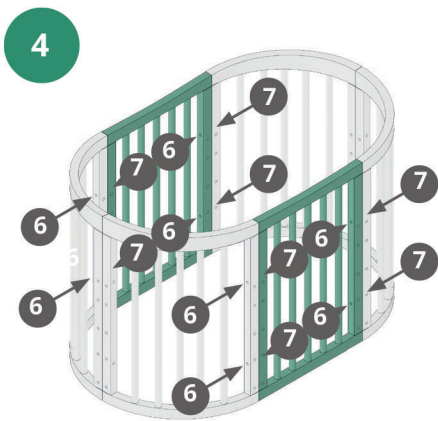
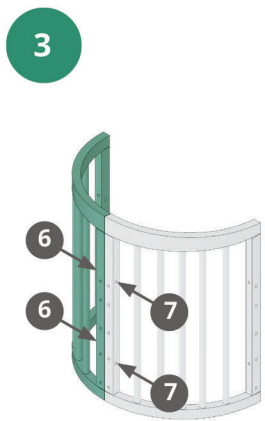
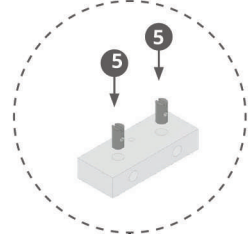

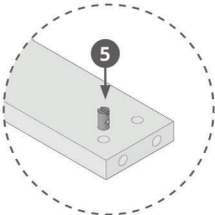
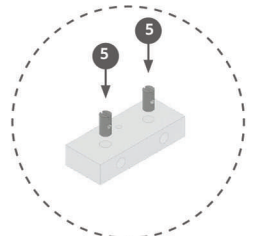
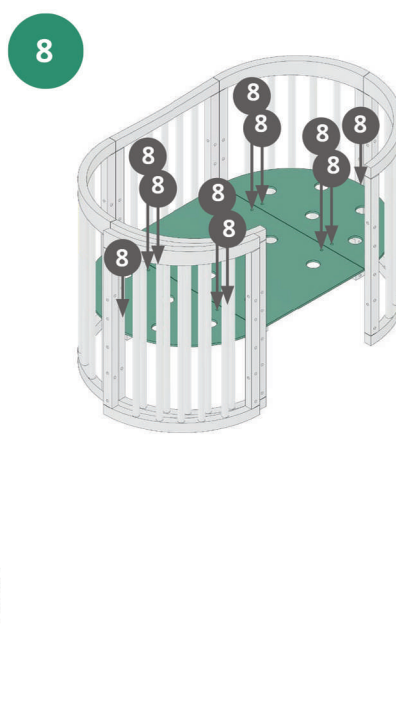
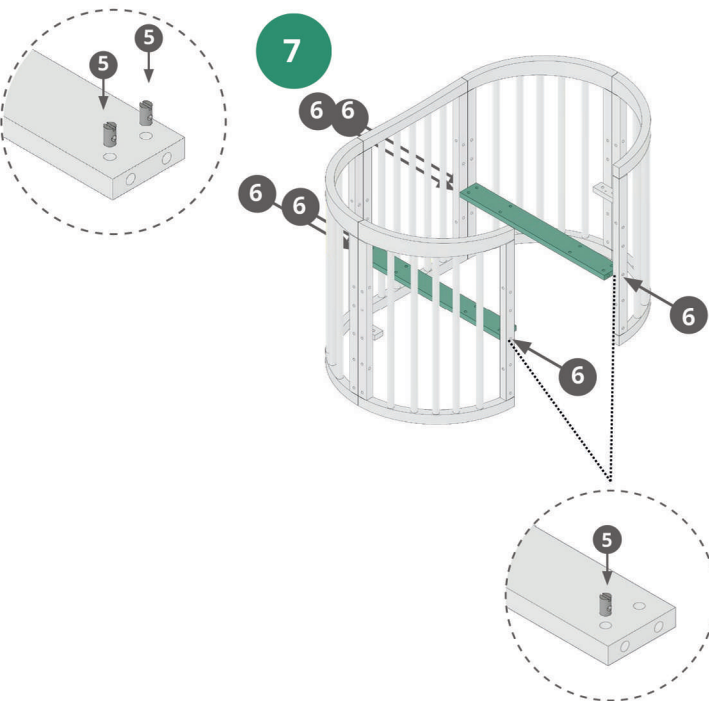
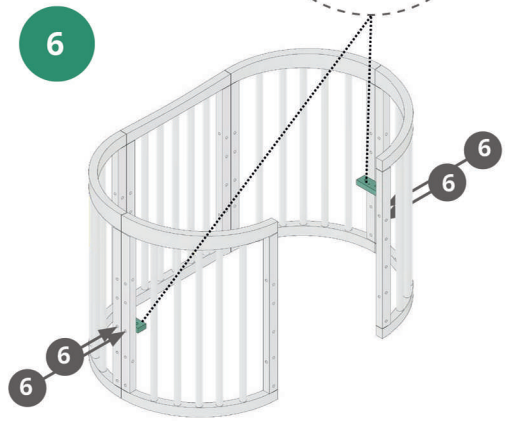
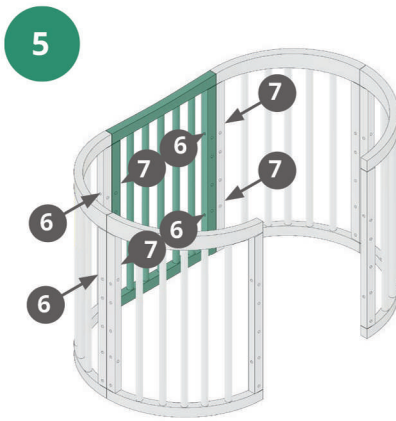
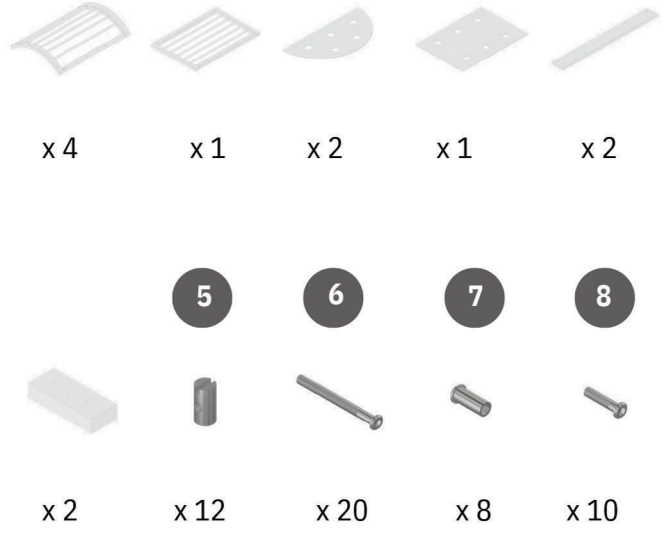

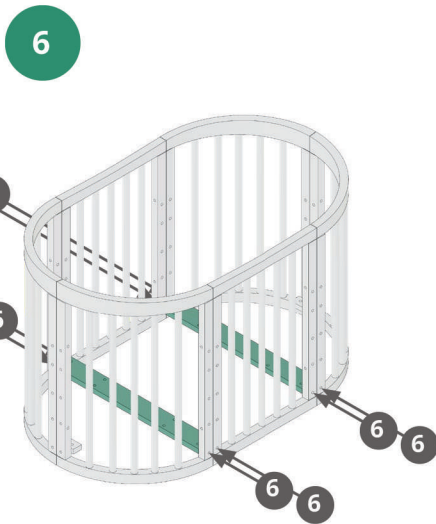
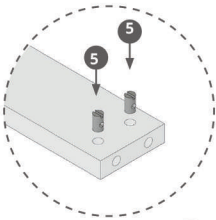
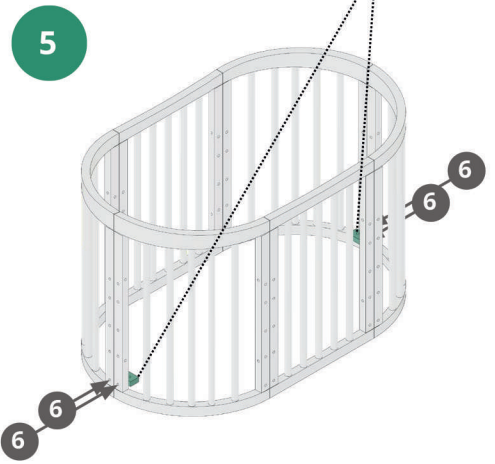
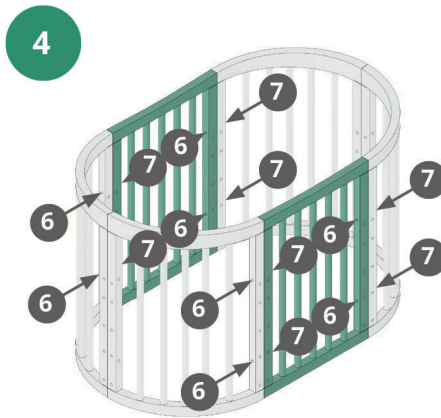
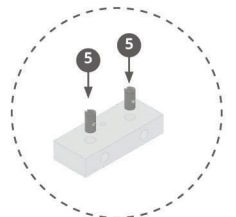
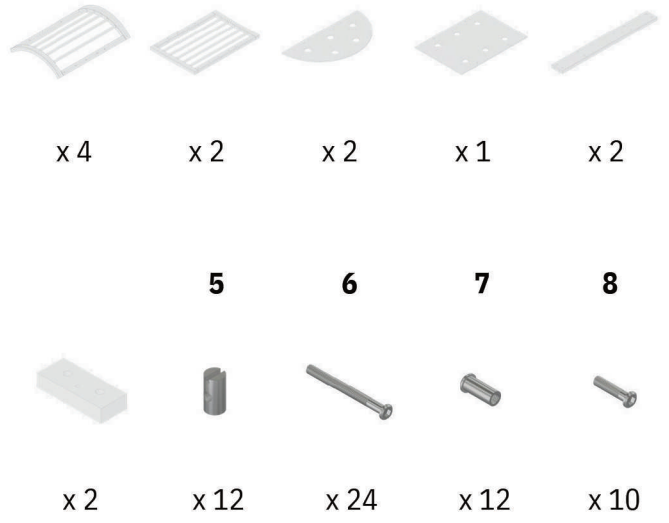

SK:Upozorňujeme, že v blízkosti detskej postieľky sa nesmie používať otvorený oheň ani iné zdroje intenzívneho tepla, ako sú elektrické ohrievače, plynové krby atď. Nepoužívajte detskú postieľku, ak je niektorá jej časť poškodená, zlomená alebo chýba. Používajte len diely odporúčané výrobcom. Nenechávajte v postieľke ani neumiestňujte postieľku v blízkosti iných výrobkov, ktoré by mohli spôsobiť zlomenie rúk alebo nôh, obmedzenie alebo uškrtanie, napr. šnúry, šnúrk, popruhy atď. V postieľke by sa nemal používať viac ako jeden matrac. Hrúbka matraca by mala byť taká, aby vnútorná výška (od povrchu matraca po hornú časť rámu postieľky) bola aspoň 5 cm rámu postieľky) je v najnižšej

pripevnené a priskrutkované nenechávajte dieťa v postieľke bez dozoru; vždy sa uistite, že dieťa nemôže byť zdvihnuté mimo kolajníc postieľky.

Údržba Nábytok sa odporúča skladovať v stabilnom prostredí s teplotou najmenej 75 °C a relatívnou vlhkosťou medzi 50-55 %. Každých 6 mesiacov skontrolujte všetky blokovacie mechanizmy a v prípade potreby dotiahnite uvoľnené skrutky. Ak sa vyskytnú výzgové zvuky, rozmontujte postieľku a výzgové časti utrite vlhkou handričkou a nechajte uschnúť. Potom postieľku znovu zostavte výmenou bočných panelov na mieste. Uistite sa, že sú všetky skrutky dotiahnuté.

CZ:V blízkosti detskej postýlky nepoužívejte otevřený oheň ani jiné zdroje tepla, jako jsou elektrické ohřivače, plynové krby apod. Nepoužívejte dětskou postýlku, pokud je některá její část poškozená nebo chybí. Používejte pouze díly doporučené výrobcem. Nenechávejte v postýlce žádné předměty a neumísťujte postýlku do blízkosti jiných výrobků, kde by mohlo dojít k zachycení nebo zachycení rukou nebo nohou (např. šňůry od žaluzii/záclon apod.). V postýlce nepoužívejte více než jednu matraci. Tloušťka matrace by měla být taková, aby výška pružinového jádra (od povrchu lamelového rámu).

Údržba Nábytek je vhodné uchovávat ve stabilním prostředí s teplotou nejméně 15 °C a relativní vlhkosťou vzduchu o 55%. Každých 6 měsíců zkontrolujte všechny zajišťovací mechanismy a v případě potřeby dotáhněte uvolněné šrouby. Pokud se objeví vrzavé zvuky, rozeberte postýlku a otřete vrzající části vlhkým hadříkem a nechte je uschnout. Poté při opětovném sestavování postýlky vyměňte polohy bočnic. Ujistěte se, že jsou všechny šrouby pevně dotaženy. Před použitím postýlky pečlivě zkontrolujte, zda všechny díly do sebe zapadají a jsou správně sešroubovány. Nenechávejte dítě v postýlce bez dozoru - vždy se ujistěte, že se nemůže zvednout nad příčky.

RO:Nu folosiți flăcări deschise sau alte surse de căldură, cum ar fi sobe electrice, focuri de gaz etc. în apropierea pătuțului. Nu utilizați pătuțul dacă există piese deteriorate sau lipsă. Utilizați numai piesele recomandate de producător. Nu lăsați obiecte în pătuț și nu-l așezați în apropierea altor produse în care se pot prinde mâinile sau picioarele (de exemplu, frângerii pentru perdele etc.). Nu folosiți mai mult de o saltea în pat. Grosimea saltelei trebuie să fie astfel încât înălțimea miezului de resort (de la suprafața saltelei până la partea superioară a somierei) să fie de cel puțin 50 cm în cel mai jos punct al somierei sau de cel puțin 20 cm în cel mai înalt punct al somierei. Înainte de a utiliza patul, verificați cu atenție dacă toate piesele sunt asamblate și înșurubate corect. Nu vă lăsați copilul nesupravegheat în pat: asigurați-vă întotdeauna că nu se poate urca pe lamele patului.

Întreținere Mobilierul trebuie depozitat într-un mediu stabil, la o temperatură minimă de 15°C și o umiditate relativă de 55%. Verificați toate mecanismele de închidere la fiecare 6 luni și strângeți șuruburile slăbite dacă este necesar. Dacă apar scârțâituri, demontați patul și curățați părțile care scârțâie cu o cârpă umedă și lăsați-le să se usuce. Lăsați să se usuce. Apoi, când remontați patul, inversați pozițiile părților laterale. Asigurați-vă că toate șuruburile sunt bine strânse.

HU: Ne használnjon nyílt lángot vagy más hőforrást, például elektromos fűtőtestet, gáztűzhelyet stb. a kiságy közelében. Ne használja a kiságyat, ha annak bármely része sérült vagy hiányzik. Csak a gyártó által ajánlott alkatrészeket használjon. Ne hagyjon tárgyakat a kiságyban, és ne helyezze a kiságyat olyan termékek közelébe, amelyekben a karok vagy lábak beakadhatnak vagy beszorulhatnak (pl. redőnyök/függönyzsinórok stb.). Ne használjon egynél több matracot a kiságyban. A matrac vastagságának olyannak kell lennie, hogy a rugómag magassága (a matrac tetejétől a kiságykeret tetejéig) legalább 50 cm legyen a kiságykeret legalacsonyabb pontján, és legalább 20 cm a kiságykeret legmagasabb pontján. A kiságy használat előtt gondosan ellenőrizze, hogy minden alkatrész megfelelően össze van-e illesztve és össze van-e csavarozva. Ne hagyja a kisbábát felügyelet nélkül a kiságyban; mindig győződjön meg arról, hogy nem tudja magát átemelni a rácsok felett. Célszerű a bútorokat stabil környezetben tárolni, ahol a hőmérséklet legalább 15°C és a relatív páratartalom 50-55%. Ellenőrizze az összes zárszerkezetet 6 havonta, és szükség esetén húzza meg a meglazult csavarokat. Nyikorgó hangok esetén szerelje szét a kiságyat, és a nyikorgó részeket nedves ruhával törölje át, majd hagyja megszáradni. Ezután a kiságy újbóli összeszerelésékor cserélje fel az oldalsó részek helyzetét. Győződjön meg arról, hogy minden csavar jól van-e meghúzva.

SI:Upoštevajte, da v bližini otroške posteljice ne smete uporabljati odprtega ognja ali drugih virov močne toplote, kot so električni grelniki, plinski kamini itd. Ne uporabljajte otroške posteljice, če je kateri koli njen del poškodovan, zlomljen ali manjka. Uporabljajte samo dele, ki jih priporoča proizvajalec. Ne puščajte v otroški postelji in ne postavljajte postelje v bližino drugih izdelkov, ki bi lahko povzročili zlom rok ali nog, omejitev gibanja ali zadušitev, npr. vrvi, vrvic, trakov ipd. V otroški posteljici ne uporabljajte več kot eno vzmetnico. Debelina ležišča mora biti takšna, da je notranja višina (od površine ležišča do vrha okvirja otroške posteljice) vsaj 5 cm. okvirja otroške posteljice) vsaj 500 mm ali vsaj 200 mm v najnižjem položaju dna otroške posteljice. Pred uporabo otroške posteljice skrbno preverite, ali so vsi sestavni deli pravilno pritrjeni in priviti. Otroka v otroški posteljici ne puščajte brez nadzora; vedno se prepričajte, da otroka ni mogoče dvigniti izven ograj posteljice.

Vzdrževanje Pohištvo je priporočljivo shranjevati v stabilnem okolju s temperaturo najmanj 15 °C in relativno vlažnostjo med 50 in 55 %. Vsake 6 mesecev preverite vse zaklepne mehanizme in po potrebi zategnite ohlapne vijake. Če se pojavijo škripajoči zvoki, razstavite otroško posteljico in obrišite škripajoče dele z vlažno krpo ter pustite, da se posušijo. Nato posteljico ponovno sestavite tako, da namestite stranske plošče na svoje mesto.

HR:Imajte na umu da se u blizini krevetića ne smije koristiti otvorena vatra ili drugi izvori intenzivne topline kao što su električni grijači, plinski kamini itd. Nemojte koristiti dječji krevetić ako je bilo koji konstrukcijski element oštećen ili nedostaje. Koristite samo dijelove koje preporučuje proizvođač. Ne ostavljajte krevetić i ne stavljajte ga blizu drugih proizvoda koji bi mogli uzrokovati prijelome ruku ili nogu, ograničavanje ili davljenje, kao što su to užad, vezice, remenje itd. U krevetiću se ne smije koristiti više od jednog madraca. Visina opružne jezgre (od površine madraca do vrha podnice) mora iznositi najmanje 50 cm na najnižoj točki podnice ili najmanje 20 cm na najvišoj točki podnice. Prije uporabe krevetića pažljivo provjerite jesu li sve komponente pravilno pričvršćene i zategnute. Ne ostavljajte dijete bez nadzora u krevetiću; uvijek pazite da se dijete ne može podići preko ograde krevetića.

Održavanje Namještaj se preporučuje skladištiti u stabilnom okruženju s temperaturom od najmanje 15 °C i relativnom vlagom između 50-55 %. Provjerite sve sigurnosne mehanizme svakih 6 mjeseci i po potrebi zategnite vijke. Ako se pojave zvukovi škripanja, rastavite krevetić i obrišite dijelove koji škripe vlažnom krpom i ostavite da se osuše. Zatim ponovno sastavite dječji krevetić, ali pritom zamijenite bočne ploče.